

> **PROFILS EN GAMME SCHÜCO AWS60**

LARGE CHOIX DE PROFILS DISPONIBLES POUR UNE PARFAITE INTÉGRATION

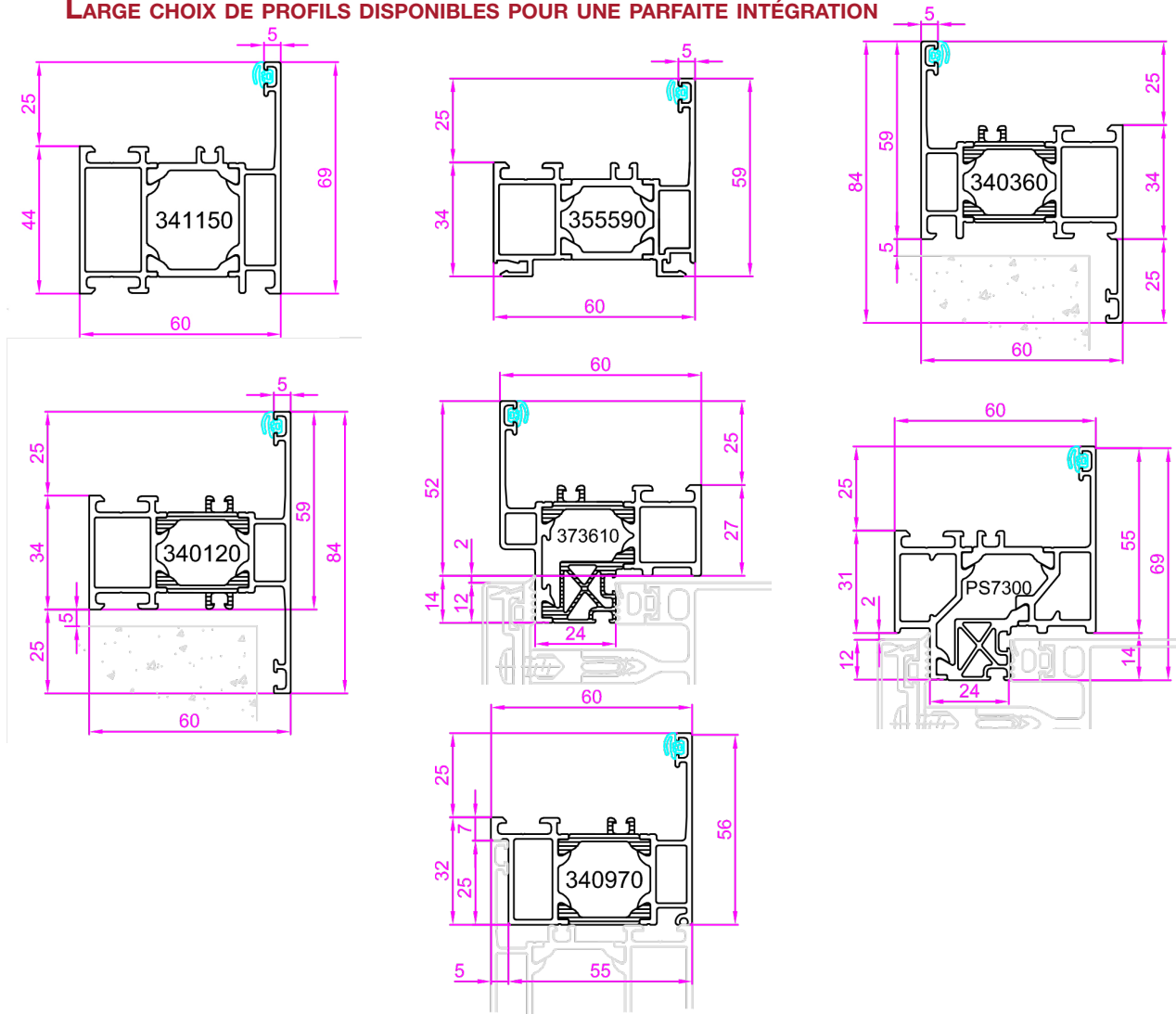

# ENCOMBREMENTS

> DENFC OUVRANT VERS L'INTÉRIEUR



À L'ENCOMBREMENT DES VÉRINS EN ABATTANT INTÉRIEUR,  
PLANS DISPONIBLES SUR DEMANDE

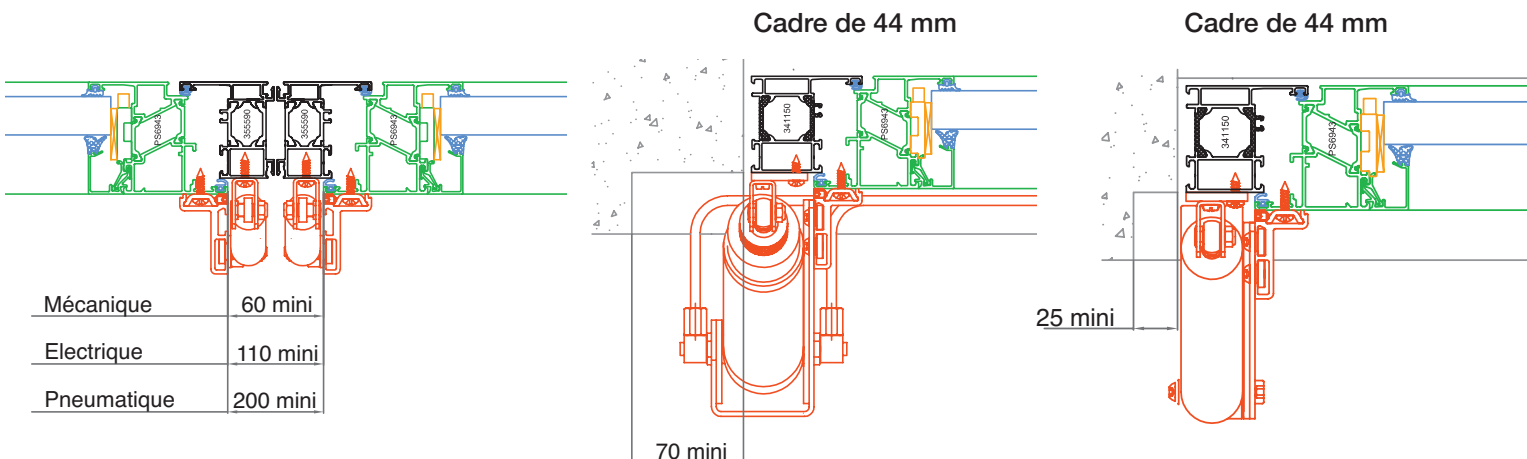

# PLANS EXUGROOM

EXTRAIT DE NOTRE BIBLIOTHÈQUE DE PLANS DISPONIBLES SOUS FORMATS PDF ET DWG

## > EXUGROOM EXCELLENCE TABLEAU

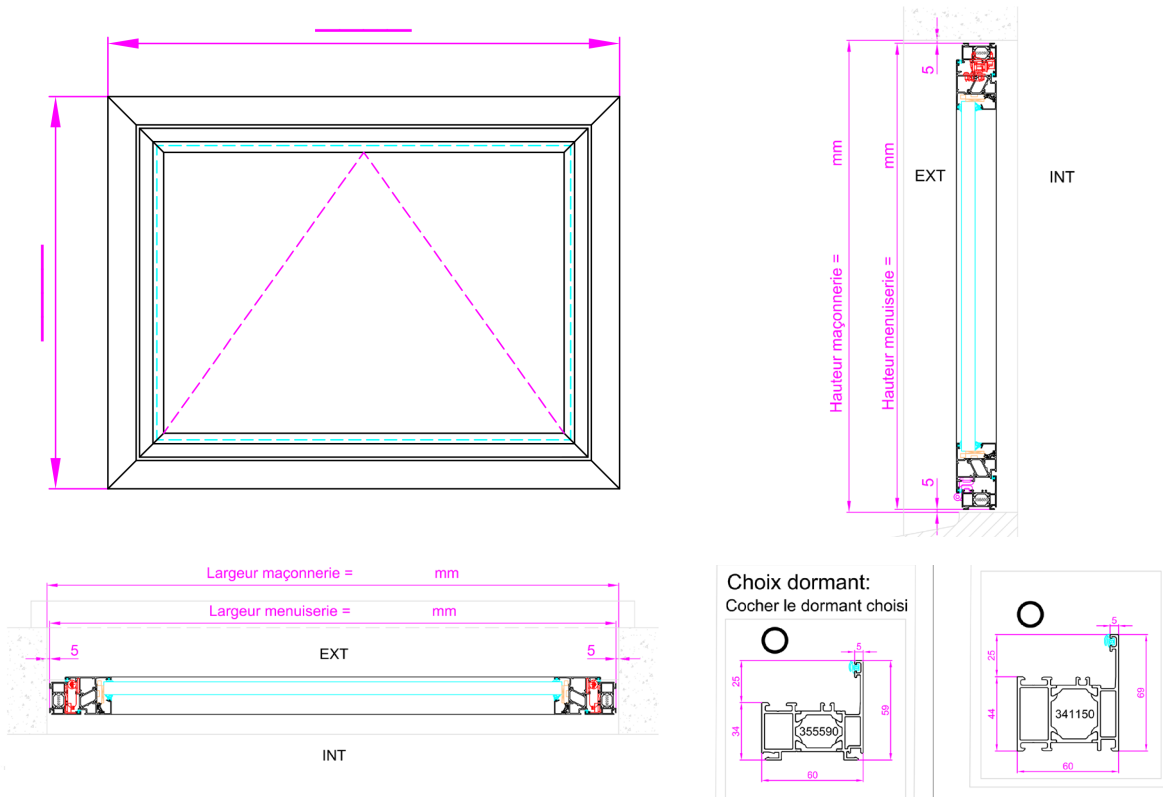

## > EXUGROOM EXCELLENCE RÉNOVATION

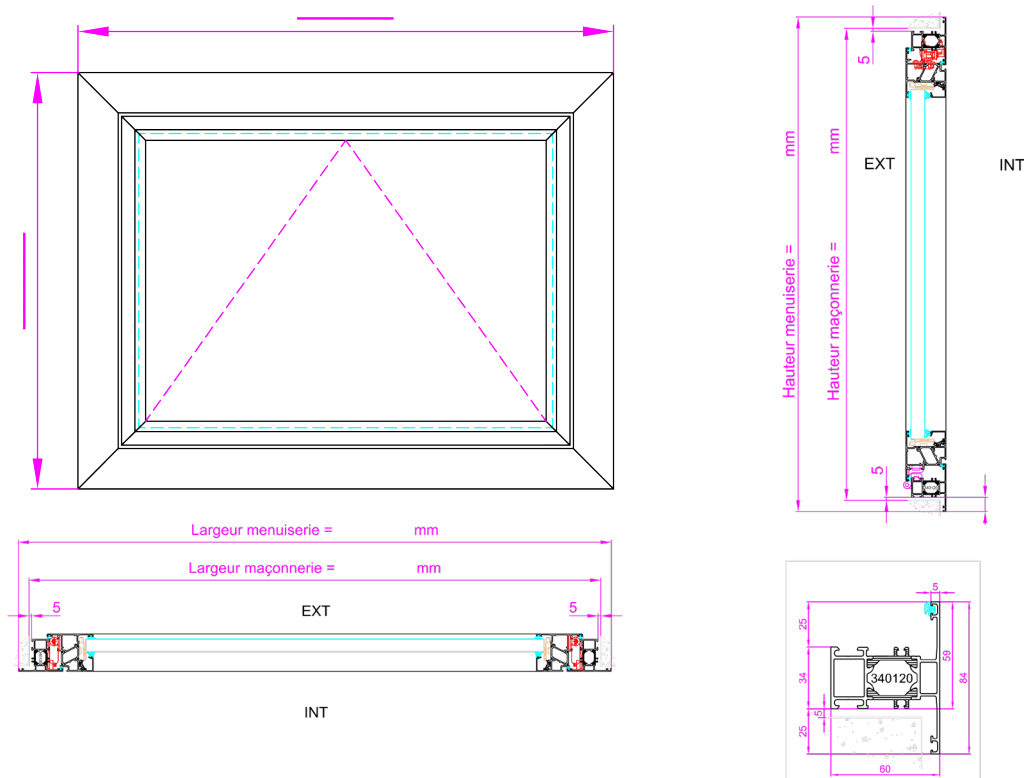

> **EXUGROOM EXCELLENCE MUR RIDEAU**

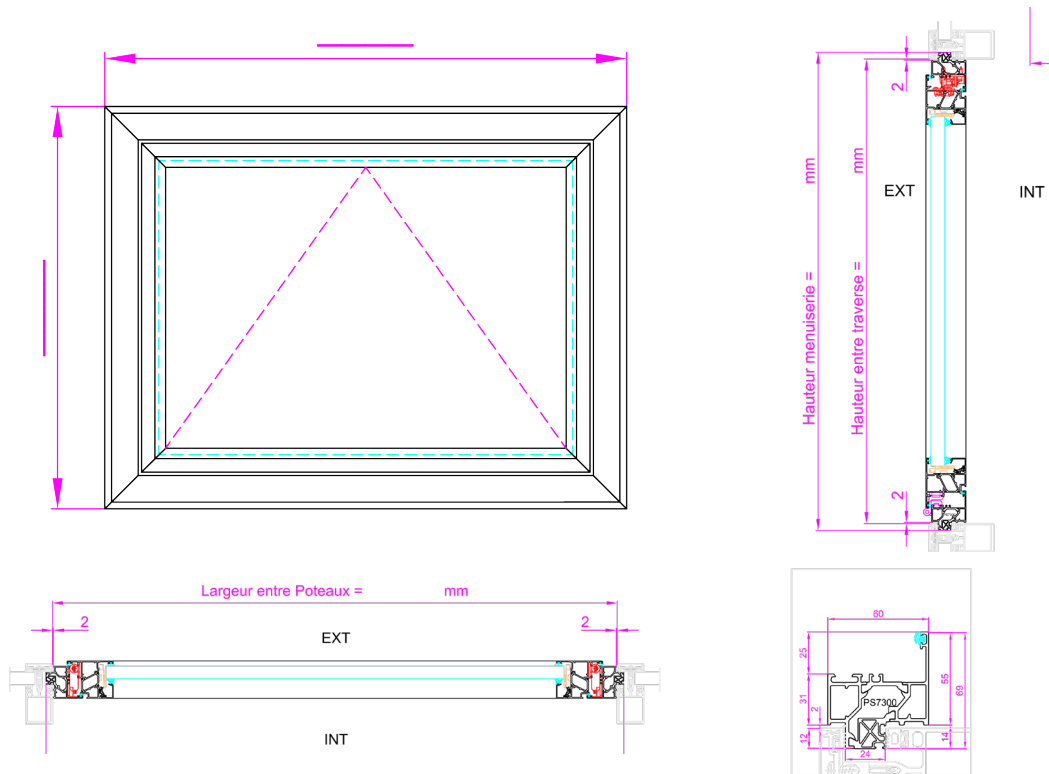

> **EXUGROOM PNEUMATIQUE MUR RIDEAU**

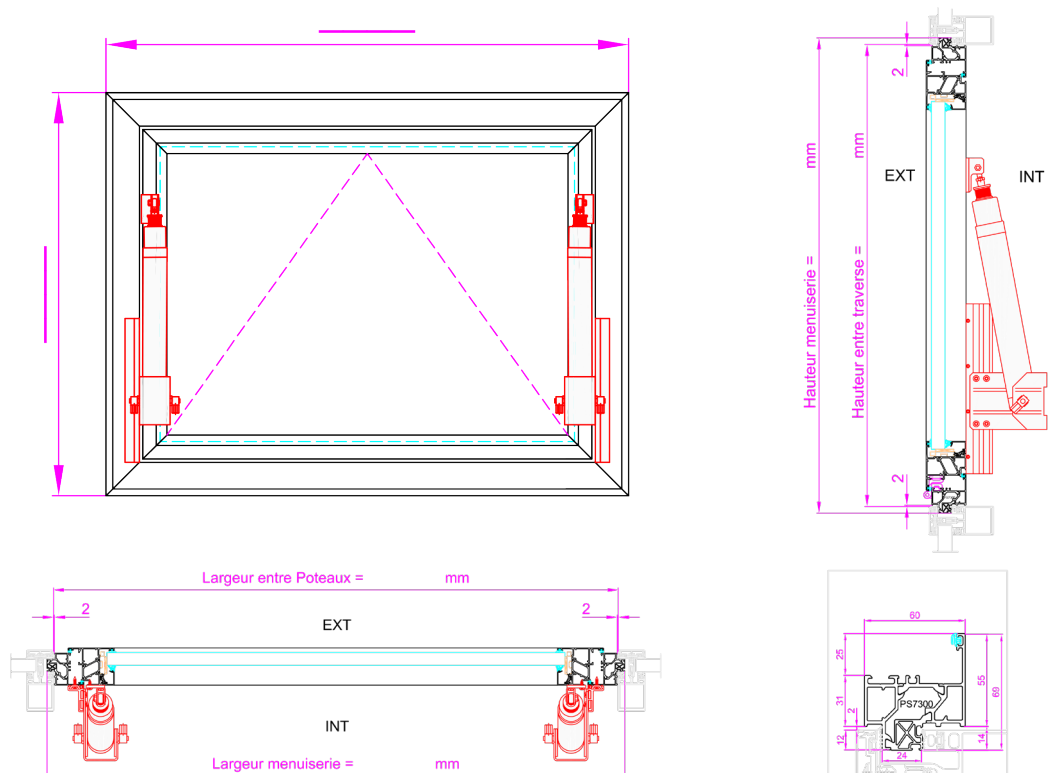

# ENCOMBREMENTS DES DAC DCM

## > COFFRET CO<sup>2</sup> NF OUVERTURE SEULE

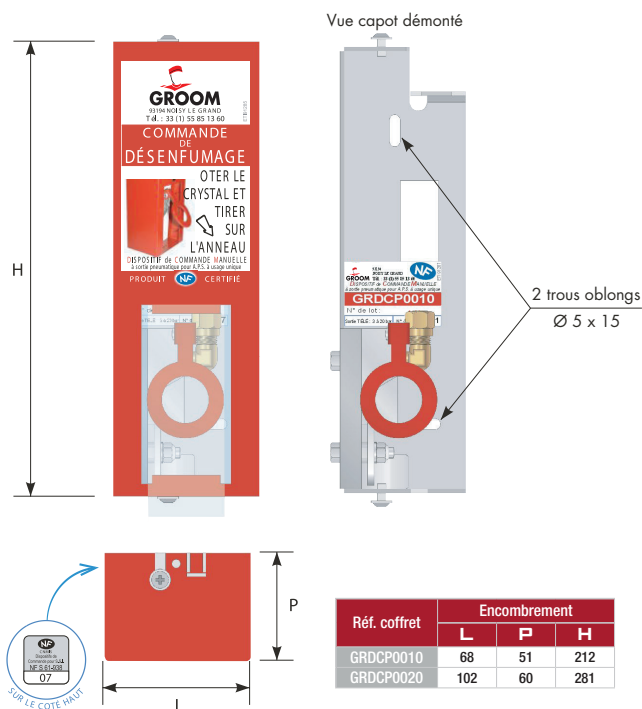

Réf. coffret	Encombrement			
	L	P	H	
GRDCP0010	68	51	212	
GRDCP0020	102	60	281	

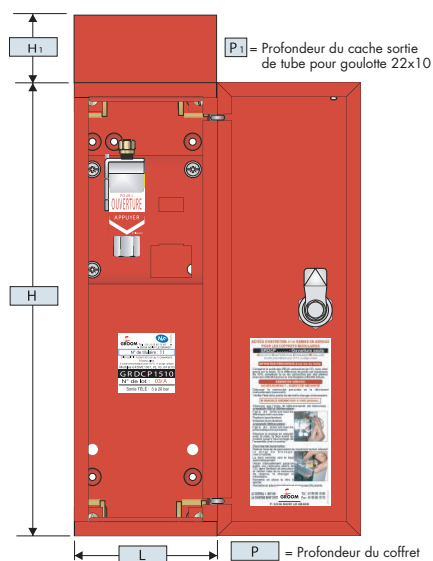

Réf. coffret	Encombrement (mm)				
	L	H	P	H'	P'
GRDCP1510	120	380	110	60	40

## > COFFRET CO<sup>2</sup> NF OUVERTURE FERMETURE

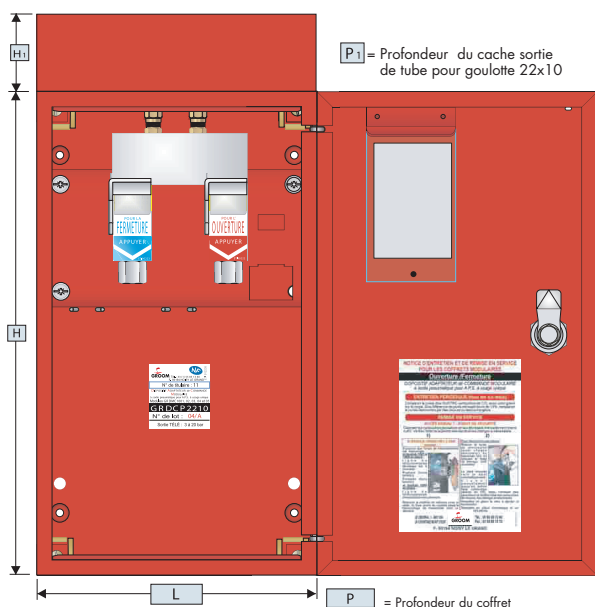

Réf. coffret	Encombrement (mm)				
	L	H	P	H'	P'
GRDCP2210	220	440	110	60	40
GRDCP2220	340	530	110	60	40

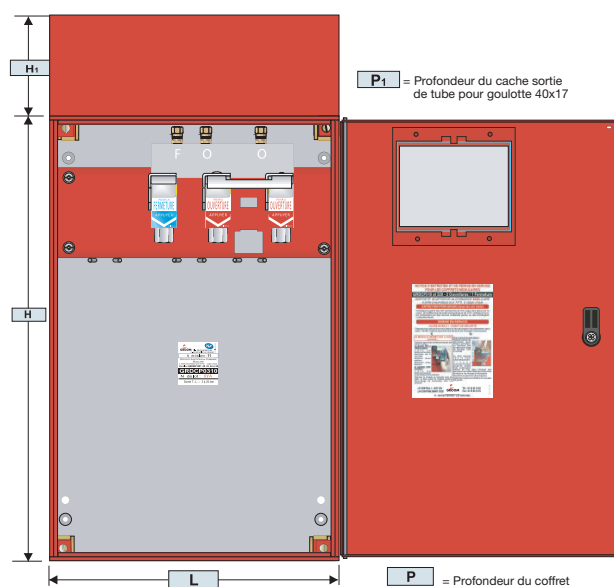

Réf. coffret	Encombrement (mm)				
	L	H	P	H'	P'
COFBI60	220	340	110	120	40
COFBI60	400	530	110	120	40

- Postes de commandes D.A.C. D.C.M. à énergie pneumatique N°11

**TREUIL NF AVEC OU SANS MODULE**

Trous pour fixations : Ø 6.2

Trous pour fixations : Ø 6.2

MODULES ADAPTABLES ( télécommandes non montées )			
Télécommande	Ref. Module	Voltage	Mode
Électrique (cf. fiche : NF008)	GRD MT0001	24 Vcc	Émission
	GRD MT0002	24 Vcc	Rupture
	GRD MT0003	48 Vcc	Émission
	GRD MT0004	48 Vcc	Rupture
Pneumatique (cf. fiche : NF009)	GRD MT0005		

Postes de commandes D.A.C. D.C.M. à relâchement de câble N°11

**GAMME COMPLÈTE DE POULIES**

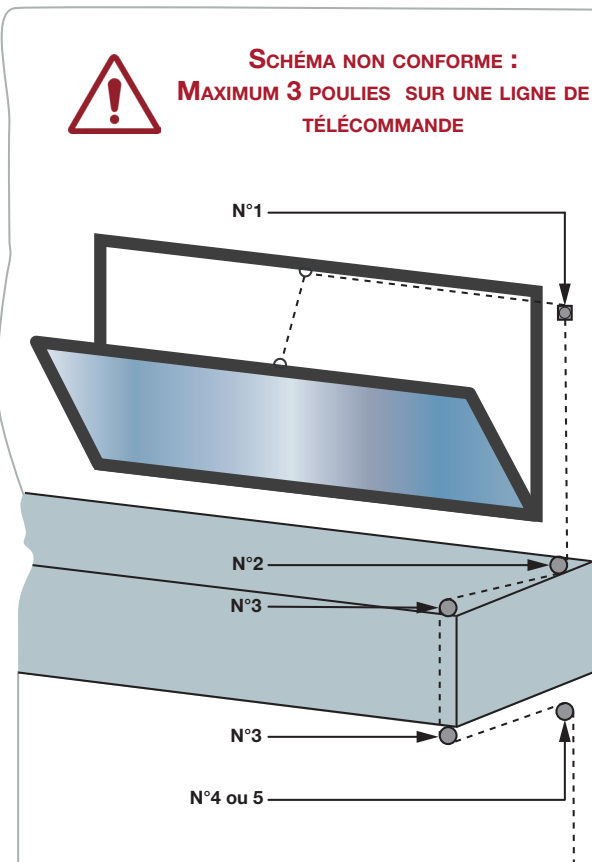

KITS DE COMMANDE OUVERTURE / FERMETURE PAGE 43

IMPORTANT		N°2 : Poulie fixe GRDPO4076
<p><b>MAXIMUM 3 POULIES SUR UNE LIGNE DE TELECOMMANDE.</b></p> <p>LE SCHEMA CI-CONTRE PRESENTE UNE DISPOSITION FACTICE DES DIFFERENTS CAS DE POSE. IL N'EST PAS CONFORME ET NE DOIT PAS ETRE REPRODUIT DANS LE CADRE D'UNE INSTALLATION REELLE.</p>		
N°3 : Poulie déportée GRDPO5073	N°4 : Poulie sous carter avec support équerre GRDPO4079	
	<p>Epaisseur 2.5mm</p>	
N°5 : Poulie articulée GRDPO4069	N°1 : Poulie sous carter avec platine GRDPO4080	
	<p>Epaisseur 2.5mm</p>	

# ACCESSOIRES ELECTRIQUES



**Centrale 4 ampères :**  
1 ligne désenfumage  
1 ligne aération

Ref GRDCE0411

Dimensions L 341 x H 341 x Ep 91 mm



**Centrale 8 ampères :**  
2 lignes désenfumage  
3 lignes aération

Ref GRDCE0823

Dimensions L 341 x H 341 x Ep 91 mm



**Centrale 16 ampères :**  
2 lignes désenfumage  
3 lignes aération

GRDCE1623

Dimensions L 500 x H 500 x Ep 210 mm

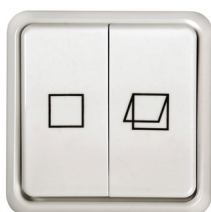

**Bouton aération**

Ref GRDAC0101

Dimensions L 80 x H 80 x Ep 15 mm



**Déclencheur manuel avec voyant d'état**

Ref GRDAC0200

Dimensions L 129 x H 138 x Ep 39 mm



**Module radio**

Ref GRDAC5024

Dimensions  
L 50 x H 48 x Ep 24 mm



**Emetteur radio 2/4 zones**

Ref GRDAC5200 et GRDAC5400

Dimensions L 45 x H 110 x Ep 15 mm



**Thermostat d'ambiance**

Ref GRDAC0501

Dimensions L 78 x H 83 Ep 26 mm



**Carte de contrôle de défauts pour coffret électrique GROOM**

Ref GRDAC0742



**Capteur pluie et vent**

Ref GRDAC0402



**Batteries**

Ref GRDAC0414 4 ampères

Ref GRDAC0812 8 ampères

Ref GRDAC1623 16 ampères

# PRINCIPE D'INSTALLATION

## > OUVERTURE SEULE À DÉCLENCHEMENT

- Pneumatique par cartouche CO<sup>2</sup>

PRESTIGE TYPE A



- Electrique par Emission ou Rupture de courant

EXCELLENCE TYPE A



## > OUVERTURE FERMETURE MÉCANIQUE :

### AVEC OU SANS DÉCLENCHEMENT PNEUMATIQUE OU ÉLECTRIQUE

- OF mécanique à déclenchement électrique asservie à un détecteur autonome déclencheur secouru 4 heures
- OF mécanique
- OF mécanique à déclenchement pneumatique

STANDARD TYPE B

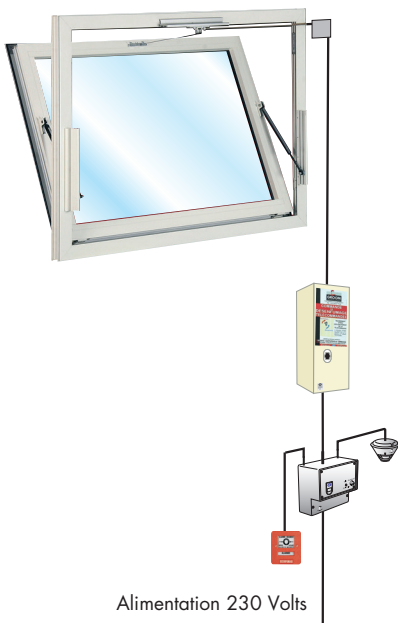

EXCLUSIVE TYPE B



PRESTIGE TYPE B

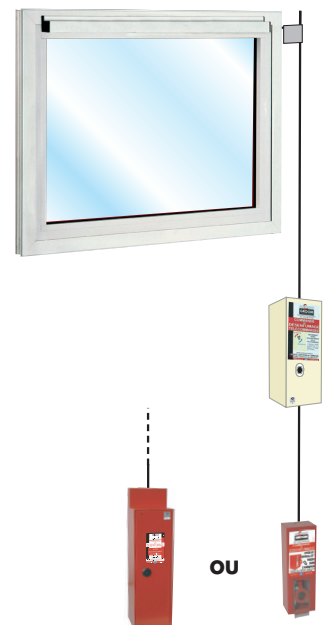

## > OUVERTURE FERMETURE PNEUMATIQUE

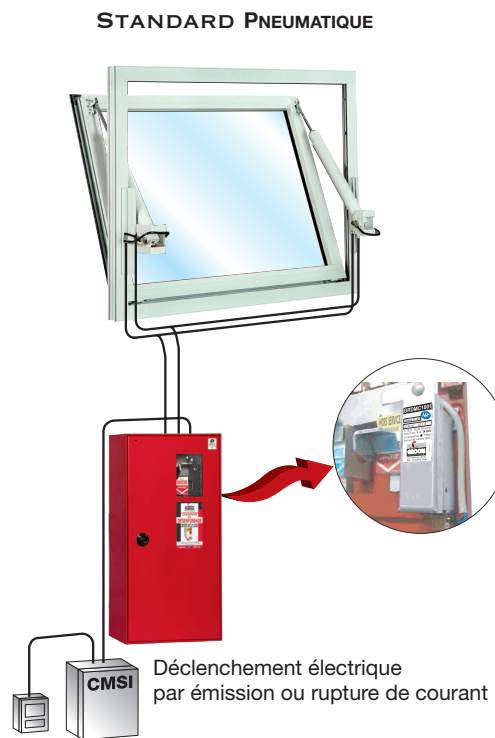

## > OUVERTURE FERMETURE ÉLECTRIQUE : 24 VOLTS

- Une ligne de désenfumage et aération actionne au maximum trois DENFC

